

# Distanční výuka se **Saurusem**



**Týden: 19. 4. – 23. 4. 2021**

**Téma: Saurus oslavuje Den Země**

Vážení rodiče, milé děti,

Bohužel se, ani nadále, spolu nemůžeme vídat ve školce. Proto společně zahájíme další týden distanční výuky. Tento týden se zaměříme na záležitost, která se týká naší zeměkoule. Den 22. 4. totiž patří každý rok svátku „Den Země“. Osobně si myslím, že právě teď, kdy máme čas na to, zajímat se i o věci okolo nás, je tento svátek na místě. Pokusme se společně zastavit se a uvědomit si důležitost přírody a poděkovat jí za velký přínos. Soustředme se na ochranu přírody a šetrně ji opečovávájme. K tomu nám pomůže i možnost třídění odpadů, kterou máme všichni a přírodě tím velmi ulevíme. O čistotu přírody a čistý vzduch je nezbytné pečovat a následně si je užívat. 😊

1. Pokuste se zamyslet nad tím, co vše znečišťuje naši planetu, jaké to může mít následky a jak můžeme naší planetě pomoci.



2. Vyrobtě si svou vlastní zeměkouli, vybarvěte, vystřihněte a sestavte /příloha č. 1/.
3. Spojte odpadky se správným kontejnerem /příloha č. 2/.
4. Vzpomeňte si na „Kapičkové pravidlo“. K čemu všemu se používá voda, proč je tak důležitá? Pojmenujte všechny části obrázku, napadne tě ještě něco? /příloha č. 3/.
5. Prohlídni si obrázek. Co je na obrázcích špatně? A proč je to špatně? Jaké to může mít dopady? /příloha č. 4/.
6. Můžete ve svém okolí také nějak pomoci přírodě? Běžte na procházku a pomocí klacíku či rukavic odstraňte z přírody odpadky. Příroda se vám za to odmění formou své krásy a čistého vzduchu. /příloha č. 5, 6/.
7. Vybarvi si obrázky. /příloha č. 7, 8, 9, 10/.

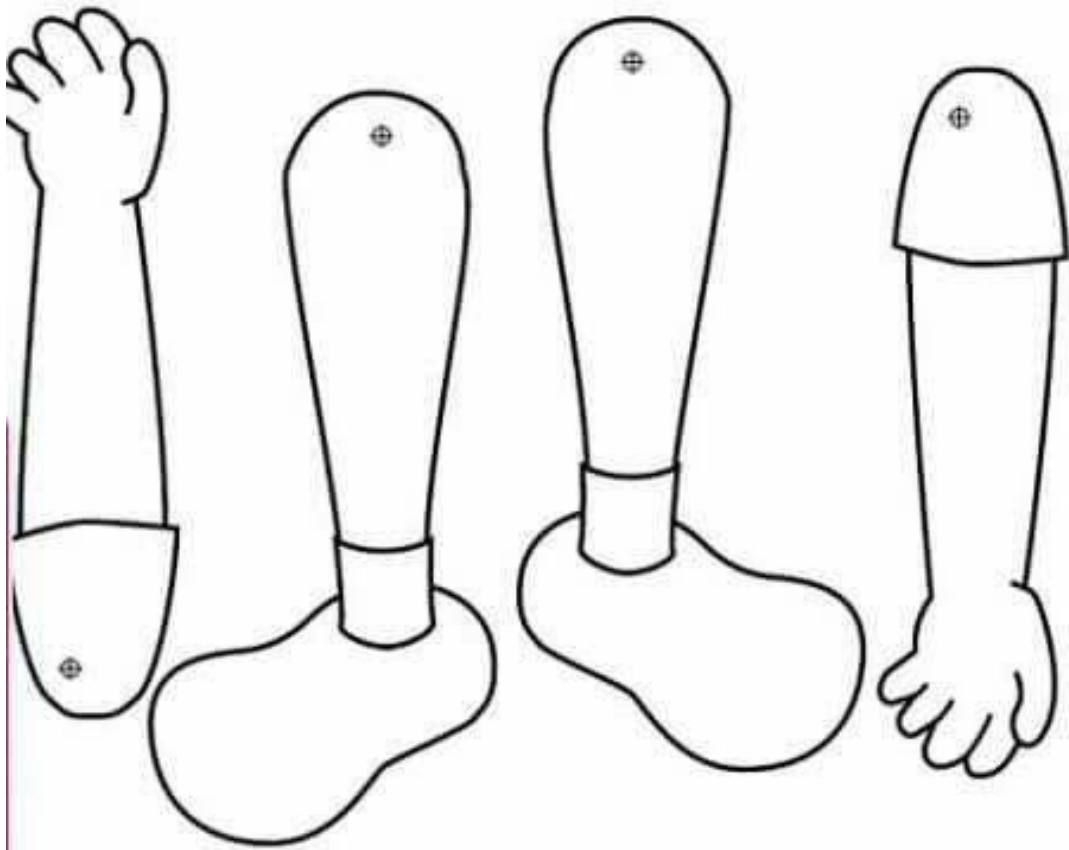
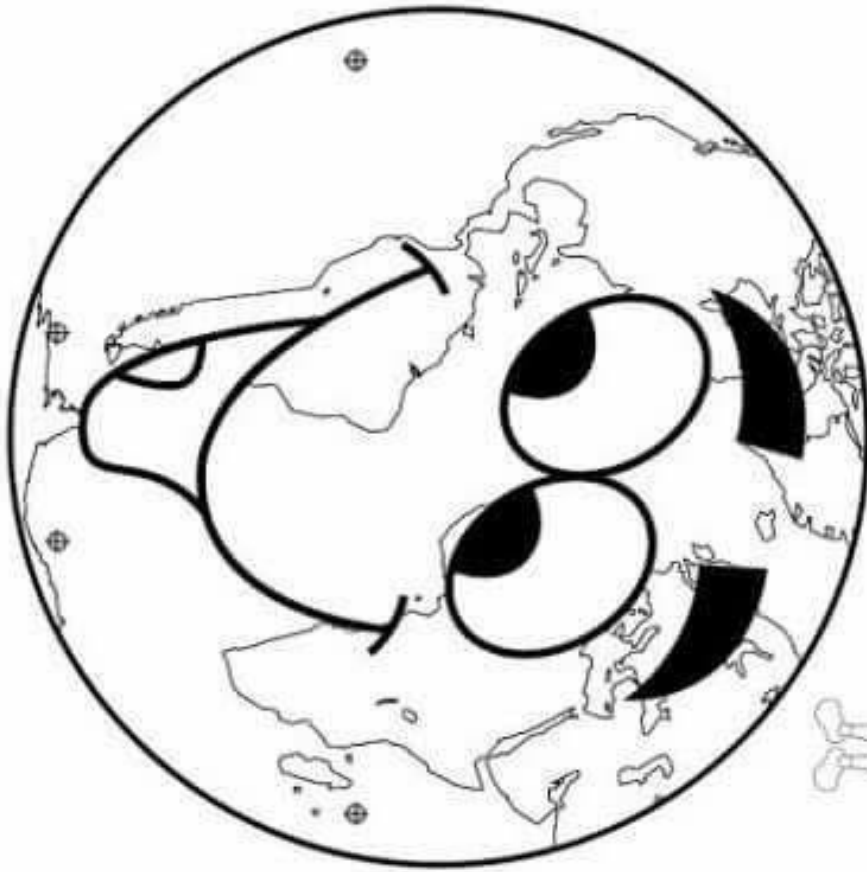

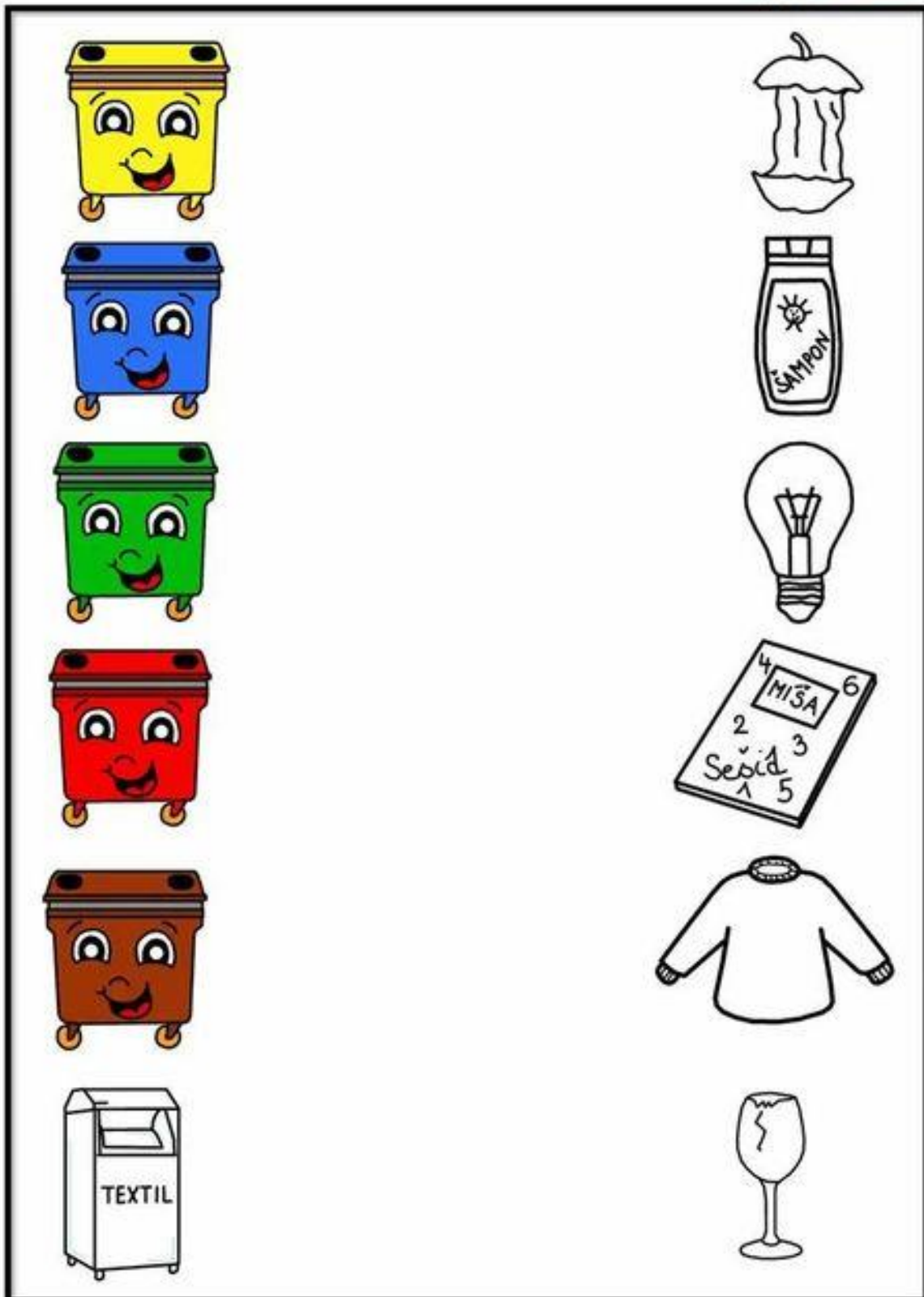

Viš, kam jaký odpad patří? Vezmi si pastelku a spoj jednotlivé kontejnery s předměty, které do nich patří.

Όνομα : ..... Ημερομηνία : .....

### Η ΧΡΗΣΙΜΟΤΗΤΑ ΤΟΥ ΝΕΡΟΥ

Κύκλωσε και χρωμάτισε μόνο τις εικόνες που νομίζεις ότι το νερό είναι απαραίτητο .

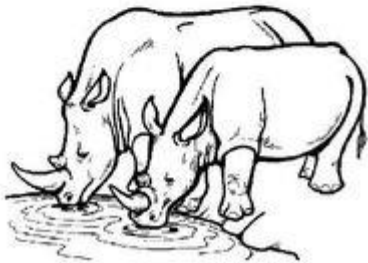
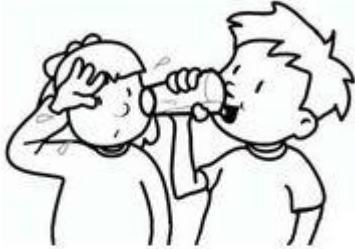

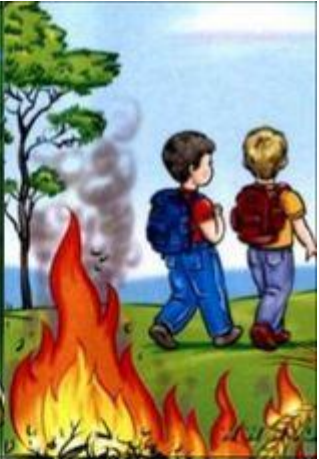
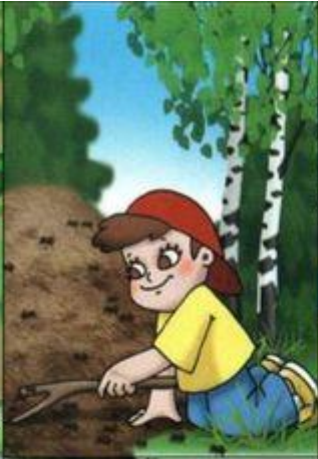



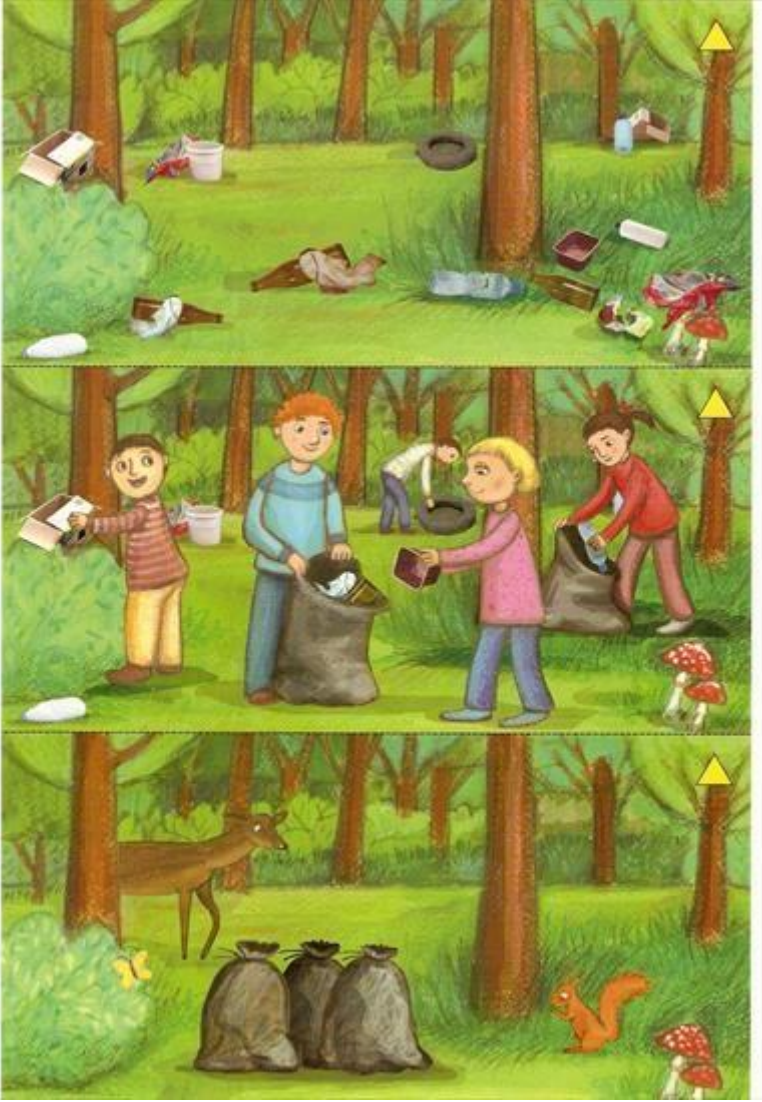



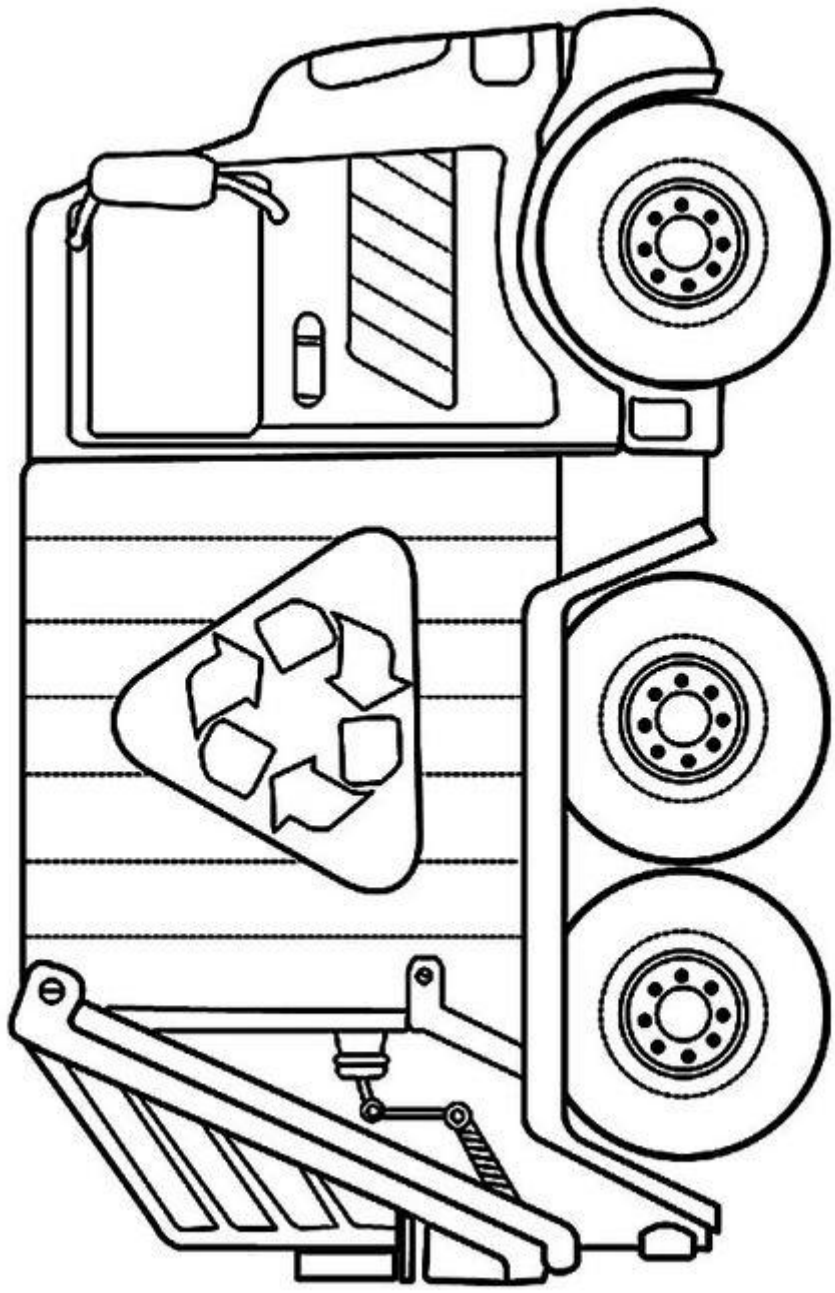



**10** MINUTES OF  
QUALITY TIME



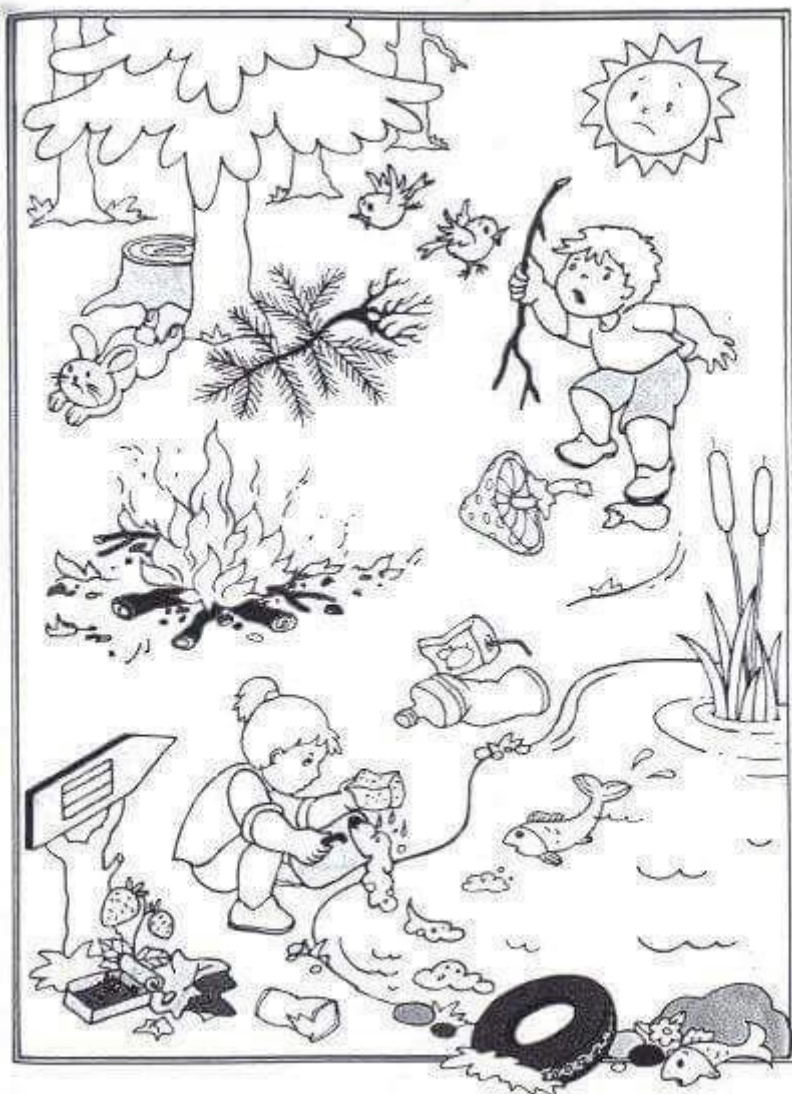

*Vybarvi obrázek se zdravou přírodou a dětmi, které přírodě neublíží.*